

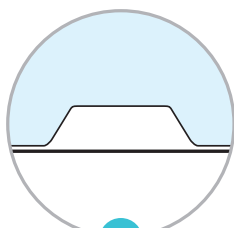

▲ H092Z+H2C + BV09 + 2x (SH200 + HEP200) + 4 x (CORG201)

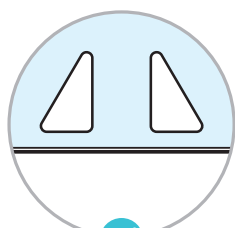

Trapézový otvor



2 otvory pro ruce



Pracovní deska laminovaná melaminem nebo z tvrzeného skla



Dotykový displej
Počítadlo provozních hodin
Regulátor průtoku vzduchu



Držák filtru a HEPA
filtr (volitelný)



Snadná výměna filtrů

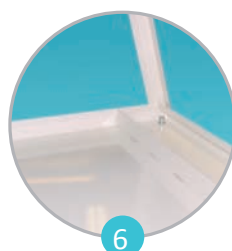

Vyjímatelná záchytná vana



Automatická detekce nasycení filtru s aktivním
uhlím E-detector P

NFX
15-211

CLASS
1

CE



Fume hoods, filtering cabinets - Ventilation

Lithium-ion cabinets

Flammable cabinets

Corrosive cabinets

Toxic cabinets and Multirisk

Containment and cans

File cabinets Anti-fire equipments

Showers and first-aid equipments



▲ H061D+2C + BV06 + CORG201

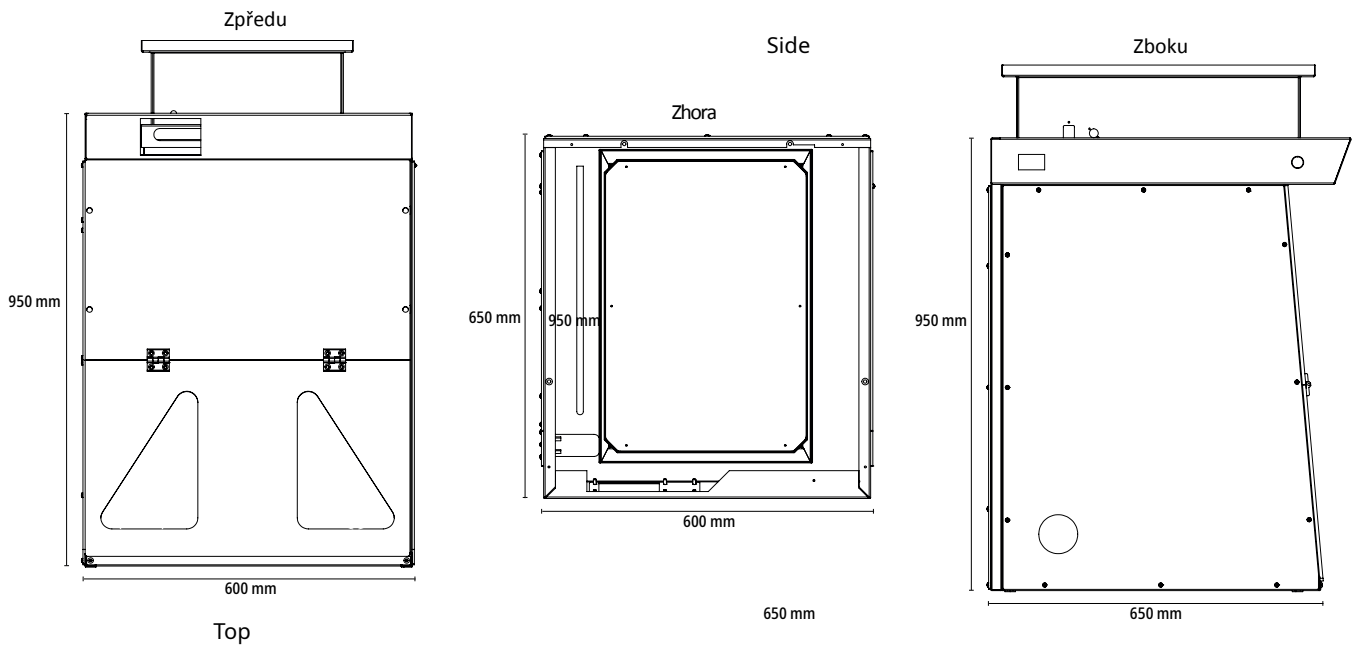



Fume hoods, filtering cabinets - Ventilation

	H061D+2C
Obj. č. - typ otvoru pro ruce	
	H061Z+2C
Vnější rozměry (Š x H x V)	600 x 650 x 950 <small>Trapézový Š: 400mm, V: 150mm</small>
Vnitřní rozměry (Š x H x V)	545 x 505 x 735
Hmotnost (kg)	23
Počet motorů	1
Pouze pro použití kapalin, je třeba zvolit (povinné) ⁽¹⁾ :	
Filtr(y) s aktivním uhlím pro organické výpary	
Filtr(y) s aktivním uhlím pro žíravé a organické výpary	2 x ORG200 (22 kg) E-DETECT: SATORG
Filtr(y) s aktivním uhlím pro formaldehydové výpary	2 x CORG201 (24 kg) E-DETECT: SATCORG
Filtr(y) s aktivním uhlím pro amonné výpary	2 x FOR200 (24 kg) E-DETECT: SATFOR
Doplňkové příslušenství	2 x AMM 200 (24 kg) E-DETECT: SATAMM
Záchytná van + HPL pracovní deska	BB06 (10 kg)
Záchytná vana + pracovní deska z tvrzeného skla	BV06 (15 kg)
Integrované vnější světlo	LUMI (1 kg)
Trubkový stůl na 4 nohách	TTF06 (9 kg)
Trubkový stůl na kolečkách	TTR06 (10 kg)
Stůl na kolečkách (tzv. monoblok) s úložnou policí	TR06 (28 kg)
Stůl / vozíková skříňka	TA06 (32 kg)

Lithium-ion cabinets

Flammable cabinets

Corrosive cabinets

Toxic cabinets and Multirisk

Containment and cans

File cabinets Anti-fire equipments

Showers and first-aid equipments

(1) Všechny filtry musí být stejného typu



Ventilace



Filtr s aktivním uhlím



HEPA filtr



CAR200 box

+	+	+	+	+	+	+	+	+	+	+	+	+	+	+	+	+	+	+	+
+	+	+	+	+	+	+	+	+	+	+	+	+	+	+	+	+	+	+	+
+	+	+	+	+	+	+	+	+	+	+	+	+	+	+	+	+	+	+	+
+	+	+	+	+	+	+	+	+	+	+	+	+	+	+	+	+	+	+	+
+	+	+	+	+	+	+	+	+	+	+	+	+	+	+	+	+	+	+	+
+	+	+	+	+	+	+	+	+	+	+	+	+	+	+	+	+	+	+	+
+	+	+	+	+	+	+	+	+	+	+	+	+	+	+	+	+	+	+	+

© ECOSAFE reserves the right to discontinue or change specifications or designs at any time without notice and without incurring obligations. 09/2021

NFX
15-211

CLASS
1

CE



Fume hoods, filtering cabinets - Ventilation

Lithium-ion cabinets

Flammable cabinets

Corrosive cabinets

Toxic cabinets and Multirisk

Containment and cans

File cabinets Anti-fire equipments

Showers and first-aid equipments



▲ H092D+H2C + BV09 + 4 x CORG201 + 2 x (SH200 + HEP200)



H091D+2C



H092D+2C



H092D+H2C



H092D+2CH





	H091D+2C	H092D+2C	H092D+H2C	H092D+2CH
Obj. č. - typ otvoru pro ruce				
		H092Z+2C	H092Z+H2C	H092Z+2CH
		Trapézový		Š: 400mm, V: 180mm
Vnější rozměry (Š x H x V)	900 x 750 x 1160			
Vnitřní rozměry (Š x H x V)	845 x 700 x 935			
Hmotnost (kg)	34			
Počet motorů	1	2		
Pouze pro použití kapalin, je třeba zvolit (povinné) ⁽¹⁾ :				
Filtr(y) s aktivním uhlím pro organické výpary	2 x ORG200 (22 kg) E-DETECT: SATORG	4 x ORG200 (44 kg) E-DETECT: SATORG		
Filtr(y) s aktivním uhlím pro žíravé a organické výpary	2 x CORG201 (24 kg) E-DETECT: SATCORG	4 x CORG201 (48kg) E-DETECT: SATCORG		
Filtr(y) s aktivním uhlím pro formaldehydové výpary	2 x FOR200 (24 kg) E-DETECT: SATFOR	4 x FOR200 (48 kg) E-DETECT: SATFOR		
Filtr(y) s aktivním uhlím pro amonné výpary	2 x AMM 200 (24 kg) E-DETECT: SATAMM	4 x AMM 200 (48 kg) E-DETECT: SATAMM		
Pro použití prášků + kapalin je potřeba objednat společně ⁽²⁾ musí být vybráno z ⁽¹⁾ :				
Filtr(y) s aktivním uhlím pro organické výpary ⁽²⁾	-	2 x HEP200 (4 kg)		
Držák Hepa filtru ⁽²⁾	-	2 x SH200 (8 kg)		
Filtr(y) s aktivním uhlím pro organické výpary	-	4 x ORG200 (44 kg) E-DETECT: SATORG		
Filtr(y) s aktivním uhlím pro žíravé a organické výpary	-	4 x CORG201 (48kg) E-DETECT: SATCORG		
Filtr(y) s aktivním uhlím pro formaldehydové výpary	-	4 x FOR200 (48 kg) E-DETECT: SATFOR		
Filtr(y) s aktivním uhlím pro amonné výpary	-	4 x AMM 200 (48 kg) E-DETECT: SATAMM		
Doplňkové příslušenství				
Záchytná vana + HPL pracovní deska	BB09 (11 kg)			
Záchytná vana + pracovní deska z tvrzeného skla	BV09 (16 kg)			
Integrované vnější osvětlení	LUMI (1 kg)			
Trubkový stůl na 4 nohách	TTF09 (12 kg)			
Trubkový stůl na kolečkách	TTR09 (13 kg)			
Stůl na kolečkách (tzv. monoblok) s úložnou policí	TR09 (37 kg)			
Stůl / vozíková skříňka	TA09 (43 kg)			

(1) Všechny filtry musí být stejného typu





	H091D+2C	H092D+2C	H092D+H2C	H092D+2CH
Obj. č. - typ otvoru pro ruce				
		H092Z+2C	H092Z+H2C	H092Z+2CH
		Trapézový		Š: 400mm, V: 180mm
Vnější rozměry (Š x H x V)	900 x 750 x 1160			
Vnitřní rozměry (Š x H x V)	845 x 700 x 935			
Hmotnost (kg)	34			
Počet motorů	1	2		
Pouze pro použití kapalin, je třeba zvolit (povinné) ⁽¹⁾ :				
Filtr(y) s aktivním uhlím pro organické výpary	2 x ORG200 (22 kg) E-DETECT: SATORG	4 x ORG200 (44 kg) E-DETECT: SATORG		
Filtr(y) s aktivním uhlím pro žíravé a organické výpary	2 x CORG201 (24 kg) E-DETECT: SATCORG	4 x CORG201 (48kg) E-DETECT: SATCORG		
Filtr(y) s aktivním uhlím pro formaldehydové výpary	2 x FOR200 (24 kg) E-DETECT: SATFOR	4 x FOR200 (48 kg) E-DETECT: SATFOR		
Filtr(y) s aktivním uhlím pro amonné výpary	2 x AMM 200 (24 kg) E-DETECT: SATAMM	4 x AMM 200 (48 kg) E-DETECT: SATAMM		
Pro použití prášků + kapalin je potřeba objednat společně ⁽²⁾ musí být vybráno z ⁽¹⁾ :				
Filtr(y) s aktivním uhlím pro organické výpary ⁽²⁾	-	2 x HEP200 (4 kg)		
Držák Hepa filtru ⁽²⁾	-	2 x SH200 (8 kg)		
Filtr(y) s aktivním uhlím pro organické výpary	-	4 x ORG200 (44 kg) E-DETECT: SATORG		
Filtr(y) s aktivním uhlím pro žíravé a organické výpary	-	4 x CORG201 (48kg) E-DETECT: SATCORG		
Filtr(y) s aktivním uhlím pro formaldehydové výpary	-	4 x FOR200 (48 kg) E-DETECT: SATFOR		
Filtr(y) s aktivním uhlím pro amonné výpary	-	4 x AMM 200 (48 kg) E-DETECT: SATAMM		
Doplňkové příslušenství				
Záchytná vana + HPL pracovní deska	BB09 (11 kg)			
Záchytná vana + pracovní deska z tvrzeného skla	BV09 (16 kg)			
Integrované vnější osvětlení	LUMI (1 kg)			
Trubkový stůl na 4 nohách	TTF09 (12 kg)			
Trubkový stůl na kolečkách	TTR09 (13 kg)			
Stůl na kolečkách (tzv. monoblok) s úložnou policí	TR09 (37 kg)			
Stůl / vozíková skříňka	TA09 (43 kg)			

(1) Všechny filtry musí být stejného typu





	H121D+2C	H122D+2C	H122D+H2C	H122D+2CH
Obj. č. & Typ otvoru pro ruce				
		H122Z+2C	H122Z+H2C	H122Z+2CH
		Trapézový		Š: 400mm, V: 180mm
Vnější rozměry (Š x H x V)	1200 x 750 x 1160			
Vnitřní rozměry (Š x H x V)	1145 x 700 x 935			
Hmotnost (kg)	44			
Počet motorů	1	2		
Pro použití pouze kapalin, je třeba zvolit (povinné) ⁽¹⁾ :				
Filtr(y) s aktivním uhlím pro organické výpary	2 x ORG200 (22 kg) E-DETECT: SATORG	4 x ORG200 (44 kg) E-DETECT: SATORG		
Filtr(y) s aktivním uhlím pro žíravé a organické výpary	2 x CORG201 (24 kg) E-DETECT: SATCORG	4 x CORG201 (48kg) E-DETECT: SATCORG		
Filtr(y) s aktivním uhlím pro formaldehydové výpary	2 x FOR200 (24 kg) E-DETECT: SATFOR	4 x FOR200 (48 kg) E-DETECT: SATFOR		
Filtr(y) a aktivním uhlím pro amonné výpary	2 x AMM 200 (24 kg) E-DETECT: SATAMM	4 x AMM 200 (48 kg) E-DETECT: SATAMM		
Pro použití prášků + kapalin je potřeba objednat společně ⁽²⁾ musí být vybráno z ⁽¹⁾ :				
Filtr(y) s aktivním uhlím pro organické výpary ⁽²⁾	-	2 x HEP200 (4 kg)		
Držák Hepa filtru ⁽²⁾	-	2 x SH200 (8 kg)		
Filtr(y) s aktivním uhlím pro organické výpary	-	4 x ORG200 (44 kg) E-DETECT: SATORG		
Filtr(y) s aktivním uhlím pro žíravé a organické výpary	-	4 x CORG201 (48kg) E-DETECT: SATCORG		
Filtr(y) s aktivním uhlím pro formaldehydové výpary	-	4 x FOR200 (48 kg) E-DETECT: SATFOR		
Filtr(y) s aktivním uhlím pro amonné výpary	-	4 x AMM 200 (48 kg) E-DETECT: SATAMM		
Doplňkové příslušenství				
Záchytná vana + HPL pracovní deska	BB12 (12 kg)			
Záchytná vana + pracovní deska z tvrzeného skla	BV12 (17 kg)			
Integrované vnější světlo	LUMI (1 kg)			
Trubkový stůl na 4 nohách	TTF12 (16 kg)			
Trubkový stůl na kolečkách	TTR12 (17 kg)			
Stůl na kolečkách (tzv. monoblok) s úložnou policí	TR12 (51 kg)			
Stůl / vozíková skříňka	TA12 (54 kg)			

(1) Všechny filtry musí být stejného typu



NFX
15-211

CLASS
1

CE

MADE IN
EUROPE



Fume hoods, filtering
cabinets - Ventilation

Lithium-ion
cabinets

Flammable
cabinets

Corrosive
cabinets

Toxic cabinets
and Multirisk

Containment
and cans

File cabinets
Anti-fire equipments

Showers and first-
aid equipments



▲ H153Z+H2C + BV15 + 6 x CORG201 + 3 x (SH200 + HEP200)



H152Z+2C



H153Z+2C



H152Z+H2C



H153Z+H2C



H153Z+2CH



H153Z+2CH



RANGE H+ 1500 mm

NFX
15-211

CLASS
1



Fume hoods, filtering cabinets - Ventilation

Obj. č. & Typ otvoru pro ruce

	H152D+2C	H152D+H2C	H152D+2CH	H153D+2C	H153D+H2C	H153D+2CH
	H152Z+2C	H152Z+H2C	H152Z+2CH	H153Z+2C	H153Z+H2C	H153Z+2CH
	Trapézový		Š : 400mm, V : 180mm	Trapézový		Š : 400mm, V : 180mm
				H153G+2C	H153G+H2C	H153G+2CH
				Široký		Š : 850mm, V : 180mm
Vnější rozměry (Š x H x V)	1500 x 750 x 1160					
Vnitřní rozměry (Š x H x V)	1445 x 700 x 935					
Hmotnost (kg)	54					
Počet motorů	2			3		
Při použití pouze kapalin, je třeba zvolit (povinné) ⁽¹⁾ :						
Filtr(y) s aktivním uhlím pro organické výpary	4 x ORG200 (44 kg) E-DETECT: SATORG			6 x ORG200 (66 kg) E-DETECT: SATORG		
Filtr(y) s aktivním uhlím pro žíravé a organické výpary	4 x CORG201 (48kg) E-DETECT: SATCORG			6 x CORG201 (72 kg) E-DETECT: SATCORG		
Filtr(y) s aktivním uhlím pro formaldehydové výpary	4 x FOR200 (48 kg) E-DETECT: SATFOR			6x FOR200 (72 kg) E-DETECT: SATFOR		
Filtr(y) s aktivním uhlím pro amonné výpary	4 x AMM 200 (48 kg) E-DETECT: SATAMM			6 x AMM 200 (72 kg) E-DETECT: SATAMM		
Pro použití prášků + kapalin je potřeba objednat společně ⁽²⁾ musí být vybráno z ⁽¹⁾ :						
Filtr(y) s aktivním uhlím pro organické výpary ⁽²⁾	2 x HEP200 (4 kg)			3 x HEP200 (6 kg)		
Držák Hepa filtru ⁽²⁾	2 x SH200 (8 kg)			3 x SH200 (12 kg)		
Filtr(y) s aktivním uhlím pro organické výpary	4 x ORG200 (44 kg) E-DETECT: SATORG			6 x ORG200 (66 kg) E-DETECT: SATORG		
Filtr(y) s aktivním uhlím pro žíravé a organické výpary	4 x CORG201 (48kg) E-DETECT: SATCORG			6 x CORG201 (72 kg) E-DETECT: SATCORG		
Filtr(y) s aktivním uhlím pro formaldehydové výpary	4 x FOR200 (48 kg) E-DETECT: SATFOR			6x FOR200 (72 kg) E-DETECT: SATFOR		
Filtr(y) s aktivním uhlím pro amonné výpary	4 x AMM 200 (48 kg) E-DETECT: SATAMM			6 x AMM 200 (72 kg) E-DETECT: SATAMM		
Doplňkové příslušenství						
Záchytná vana + HPL pracovní deska	BB15 (13 kg)					
Záchytná vana + pracovní deska z tvrzeného skla	BV15 (18 kg)					
Integrované vnější osvětlení	2 x LUMI (2 kg)					
Trubkový stůl na 4 nohách	TTF15 (22 kg)					
Trubkový stůl na kolečkách	TTR15 (23 kg)					
Stůl na kolečkách (tzv. monoblok) s úložnou policí	TR15 (65 kg)					
Stůl / vozíková skříňka	TA15 (61 kg)					

Lithium-ion cabinets

Flammable cabinets

Corrosive cabinets

Toxic cabinets and Multirisk

Containment and cans

File cabinets
Anti-fire equipments

Showers and first-aid equipments

© ECOSAFE reserves the right to discontinue or change specifications or designs at any time without notice and without incurring obligations. 09/2021



NFX
15-211

CLASS
1

CE

MADE IN EUROPE



Fume hoods, filtering cabinets - Ventilation

Lithium-ion cabinets

Flammable cabinets

Corrosive cabinets

Toxic cabinets and Multirisk

Containment and cans

File cabinets Anti-fire equipments

Showers and first-aid equipments



▲ H184G+H2C + BB18 + 8 x CORG201 + 4 x (SH200 + HEP200)

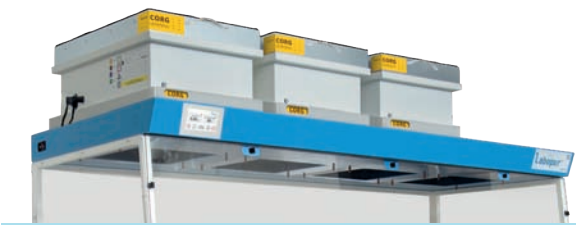

H183G+2C



H184G+2C



H183G+H2C



H184G+H2C



H183G+2CH

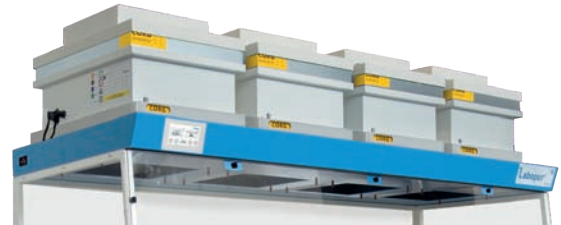

H184G+2CH





Fume hoods, filtering cabinets - Ventilation

Lithium-ion cabinets

Flammable cabinets

Corrosive cabinets

Toxic cabinets and Multirisk

Containment and cans

File cabinets Anti-fire equipments

Showers and first-aid equipments

Obj. č. & Typ otvoru pro ruce

H183G+2C	H183G+H2C	H183G+2CH	H184G+2C	H184G+H2C	H184G+2CH
----------	-----------	-----------	----------	-----------	-----------

Široký  Š : 1150mm, V : 180mm

Vnější rozměry (Š x H x V)	1800x 750 x 1240				
----------------------------	------------------	--	--	--	--

Vnitřní rozměry (Š x H x V)	1745 x 700 x 935				
-----------------------------	------------------	--	--	--	--

Hmotnost (kg)	70				
---------------	----	--	--	--	--

Počet motorů	3		4		
--------------	---	--	---	--	--

Při použití pouze kapalin, je třeba zvolit (povinné) ⁽¹⁾ :						

Filtr(y) s aktivním uhlím pro organické výpary	6 x ORG200 (66 kg) E-DETECT: SATORG		8 x ORG200 (88 kg) E-DETECT: SATORG		
--	-------------------------------------	--	-------------------------------------	--	--

Filtr(y) s aktivním uhlím pro žíravé a organické výpary	6 x CORG201 (72 kg) E-DETECT: SATCORG		8 x CORG201 (96 kg) E-DETECT: SATCORG		
---	---------------------------------------	--	---------------------------------------	--	--

Filtr(y) s aktivním uhlím pro formaldehydové výpary	6x FOR200 (72 kg) E-DETECT: SATFOR		8 x FOR200 (96 kg) E-DETECT: SATFOR		
---	------------------------------------	--	-------------------------------------	--	--

Filtr(y) s aktivním uhlím pro amonné výpary	6 x AMM 200 (72 kg) E-DETECT: SATAMM		8 x AMM 200 (96 kg) E-DETECT: SATAMM		
---	--------------------------------------	--	--------------------------------------	--	--

Pro použití prášků + kapalin je třeba objednat společně ⁽²⁾ musí být vybráno z ⁽¹⁾ :						

Filtr(y) s aktivním uhlím pro organické výpary ⁽²⁾	3 x HEP200 (6 kg)		4 x HEP200 (8 kg)		
---	-------------------	--	-------------------	--	--

Držák Hepa filtru ⁽²⁾	3 x SH200 (12 kg)		4 x SH200 (16 kg)		
----------------------------------	-------------------	--	-------------------	--	--

Filtr(y) s aktivním uhlím pro organické výpary	6 x ORG200 (66 kg) E-DETECT: SATORG		8 x ORG200 (88 kg) E-DETECT: SATORG		
--	-------------------------------------	--	-------------------------------------	--	--

Filtr(y) s aktivním uhlím pro žíravé a organické výpary	6 x CORG201 (72 kg) E-DETECT: SATCORG		8 x CORG201 (96 kg) E-DETECT: SATCORG		
---	---------------------------------------	--	---------------------------------------	--	--

Filtr(y) s aktivním uhlím pro formaldehyd	6x FOR200 (72 kg) E-DETECT: SATFOR		8 x FOR200 (96 kg) E-DETECT: SATFOR		
---	------------------------------------	--	-------------------------------------	--	--

Filtr(y) s aktivním uhlím pro amonné výpary	6 x AMM 200 (72 kg) E-DETECT: SATAMM		8 x AMM 200 (96 kg) E-DETECT: SATAMM		
---	--------------------------------------	--	--------------------------------------	--	--

Doplňkové příslušenství

Záchytná vana + HPL pracovní deska	BB018 (15 kg)				
------------------------------------	---------------	--	--	--	--

Záchytná vana + pracovní deska z tvrzeného skla	BV18 (20 kg)				
---	--------------	--	--	--	--

Integrované vnější osvětlení	3 x LUMI (3 kg)				
------------------------------	-----------------	--	--	--	--

Trubkový stůl na 4 nohách	TTF18 (24kg)				
---------------------------	--------------	--	--	--	--

Trubkový stůl na kolečkách	TTR18 (25kg)				
----------------------------	--------------	--	--	--	--

Stůl na kolečkách (tzv. monoblok) s úložnou policí	TR18 (78 kg)				
--	--------------	--	--	--	--

Stůl / vozíková skříňka	TA18 (98 kg)				
-------------------------	--------------	--	--	--	--

(1) Všechny filtry musí být stejného typu



Ventilace



Filtr s aktivním uhlím



HEPA filtr

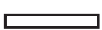

CAR200 box